



# Her dem ay!

Teaport, gnmzde kurum, kuruluŐ ve tesislerde her an sıcak, kaliteli ve tm hijyen kurallarına uygun ay bulundurmanın nemi dŐnlerek tasarlanmıŐtır.

Farklı miktarlarda ay retebilen modelleriyle kurum ve kuruluŐların alıŐanlarına, misafirlerine diledikleri kadar ayı her an taze sunmasına olanak saėlayan Teaport, bu zelliėi ile kendi kategorisinde tek makinedir.

Teaport sayesinde, tek dokunuŐta yzlerce hatta binlerce bardak ay hazırlanabilir ve daha da nemlisi ayınız tazeliėini gn boyunca korur.

## Teaport ile çayınız nasıl olsun?

### ✓ Tasarruflu olsun

Teaport, aynı miktarda demlenmiş çay elde etmek için gereken kuru çay miktarında %50 tasarruf sağlar.

- Aynı miktarda çay için harcanan enerji miktarında (elektrik-gaz) büyük avantaj sağlar.
- Demleme sırasında yaşanan kayıp zaman sarfiyatını tamamen ortadan kaldırır.
- Çayın 12 saat taze kalması sayesinde, gün içinde farklı zamanlarda ihtiyaç harici eklenen kuru çay israfını tamamen önler.
- Temizlik için gereken iş gücü, kimyasal madde, fazladan su sarfiyatı gibi maliyetlerin tamamını ortadan kaldırır.

✓ **%50**  
tasarruf

### ✓ Taze olsun

Teaport, gün boyunca duymaya alışık olduğunuz "Çay henüz demlenmedi", "Çay şu an bayat", "Çay bitti" gibi sözlere son verir. Teaport ile çayınız her zaman tazedir.

✓ **12**  
saat  
taze

### ✓ Verimli olsun

- Binlerce bardak çayı bile sadece 1 personel ile yapmanızı sağlar.
- Tek demlemede tüm günün ihtiyacına cevap verecek özellikleriyle çay kalitesi, zaman ve iş gücü verimliliği sağlar. Bu sayede personelinizin kalan tüm görevlerini daha hızlı ve sorunsuz gerçekleştirmesine imkân tanır.
- Alışıldık çay demleme yöntemlerinde sıkça karşılaşılan iş kazalarını ortadan kaldırır.
- Çay mutfağı karmaşasını tamamen ortadan kaldırıp, çalışanların ve misafirlerin memnuniyetini artırır.





## Hijyenik ve doğal olsun

Sağlığın her şeyden daha önemli olduğu düşüncesiyle yola çıkan Teaport, kimyasal madde kullanmaksızın tamamen doğal karışımlarla kendini temizler. Paslanmaz çelikten imal kazan ve tesisat sistemi ile gıda standartlarına uygundur. Bu özellikleri sayesinde içtiğiniz hiçbir yudumda kimyasal madde tadı hissetmez, daha sağlıklı çay içersiniz.



## Güvenli olsun

Teaport, 7 ayrı güvenlik yazılımı ve donanımı sayesinde, gaz kaçakları başta olmak üzere, güvenliğinizi tehdit edebilecek tüm unsurları ortadan kaldırmıştır.



İster tavşankanı, ister paşa çayı...  
Sonuç hep kârınıza olsun.

# Teaport 500



- Çayı 12 saat boyunca taze tutma özelliği

- 60 dakika demleme süresi
- Projeye göre bacalı veya bacasız üretilir.
- Elektrik kesintisi halinde durur, elektrik geldiğinde programa kaldığı yerden devam eder.
- Musluk sayısı: 2
- Su kapasitesi: 50 lt.

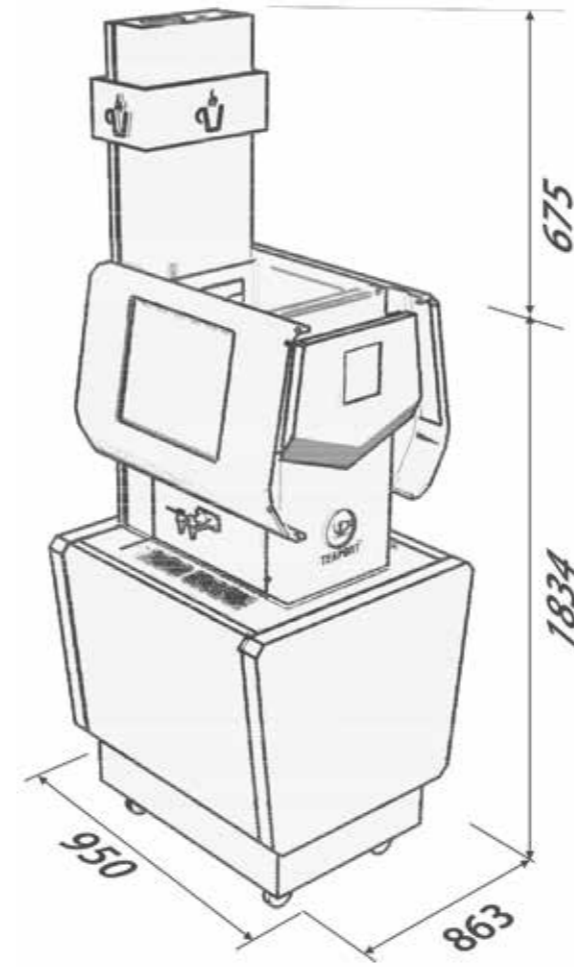

12 saat  
tazelik

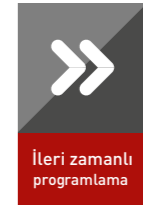

12 saat  
programlama

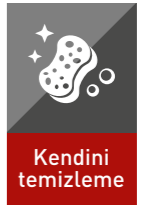

Kendini  
temizleme

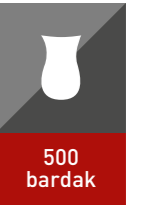

500  
bardak

# Teaport 1000



## • Çayı 12 saat boyunca taze tutma özelliği

- Elektrikli Modelde 80 dakika / Gazlı Modelde 60 dakika demleme süresi
- Elektrik veya gaz kesintisi halinde durur, elektrik veya gaz geldiğinde programa kaldığı yerden devam eder.
- Musluk sayısı: 4
- Su kapasitesi: 100 lt.

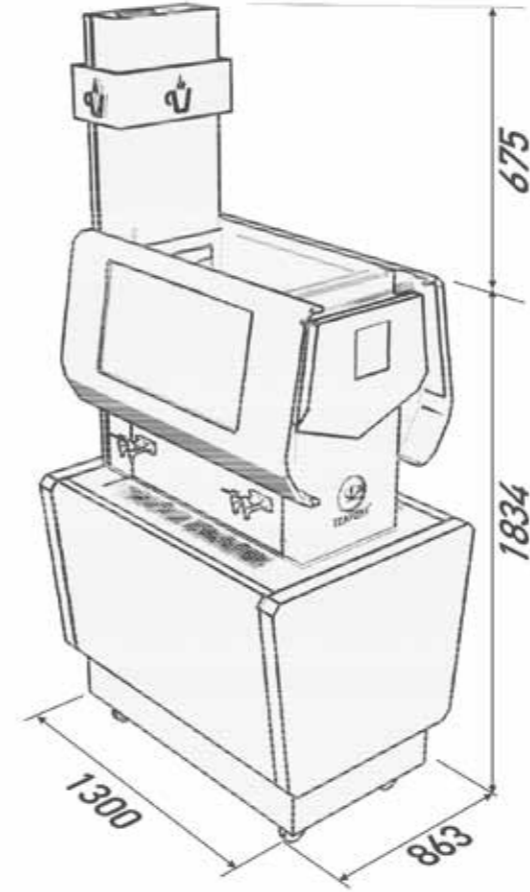

12 saat tazelik

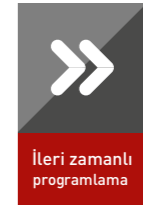

11eri zamanlı programlama

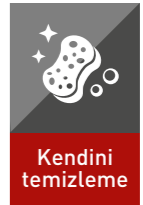

Kendini temizleme

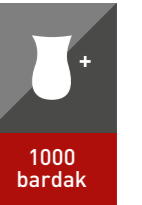

1000 bardak

# Teaport 2000



- Çayı 12 saat boyunca taze tutma özelliği

- Elektrikli Modelde 120 dakika / Gazlı Modelde 80 dakika demleme süresi
- Elektrik veya gaz kesintisi halinde durur, elektrik veya gaz geldiğinde programa kaldığı yerden devam eder.
- Musluk sayısı: 4
- Su kapasitesi: 200 lt.

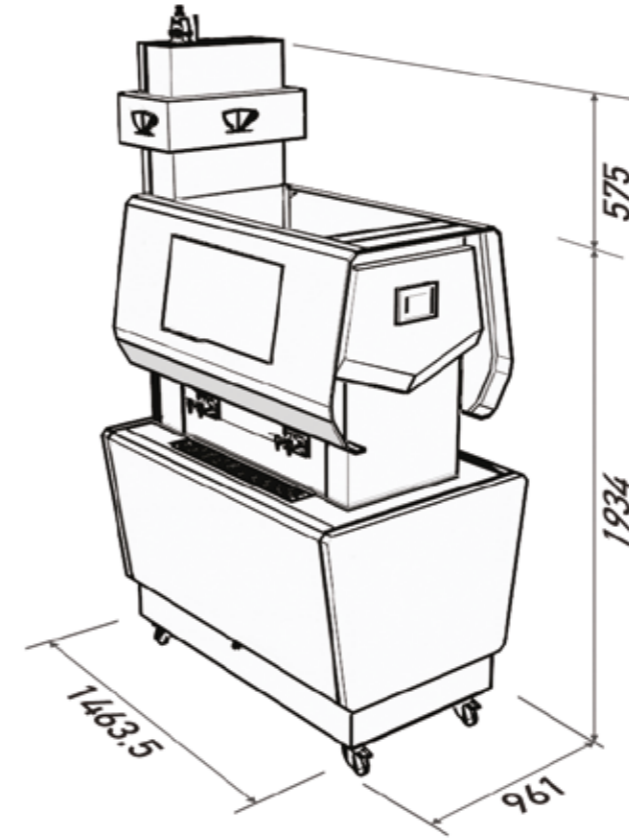

12 saat tazelik

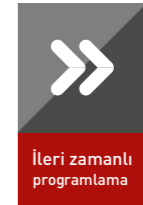

11eri zamanli programlama



Kendini temizleme

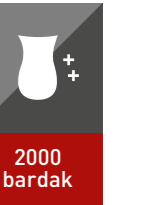

2000 bardak

# Teaport 4000



## • ayı 12 saat boyunca taze tutma özelliđi

- Elektrikli Modelde 240 dakika / Gazlı Modelde 140 dakika demleme süresi
- Elektrik veya gaz kesintisi halinde durur, elektrik veya gaz geldiđinde programa kaldığı yerden devam eder.
- Mustuk sayısı: 6
- Su kapasitesi: 400 lt.

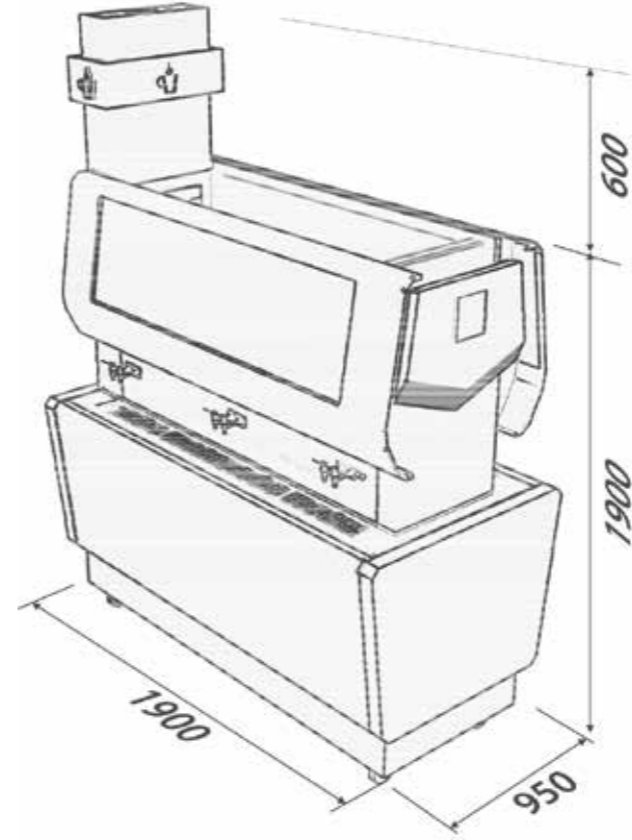

12 saat tazelik

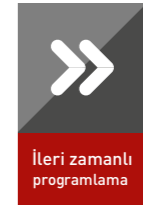

11eri zamanlı  
programlama



Kendini  
temizleme

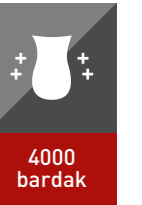

4000  
bardak

# Teaport 5000



- Çayı 12 saat boyunca taze tutma özelliği

- Elektrikli Modelde 300 dakika / Gazlı Modelde 175 dakika demleme süresi
- Elektrik veya gaz kesintisi halinde durur, elektrik veya gaz geldiğinde programa kaldığı yerden devam eder.
- Musluk sayısı: 6
- Su kapasitesi: 500 lt.

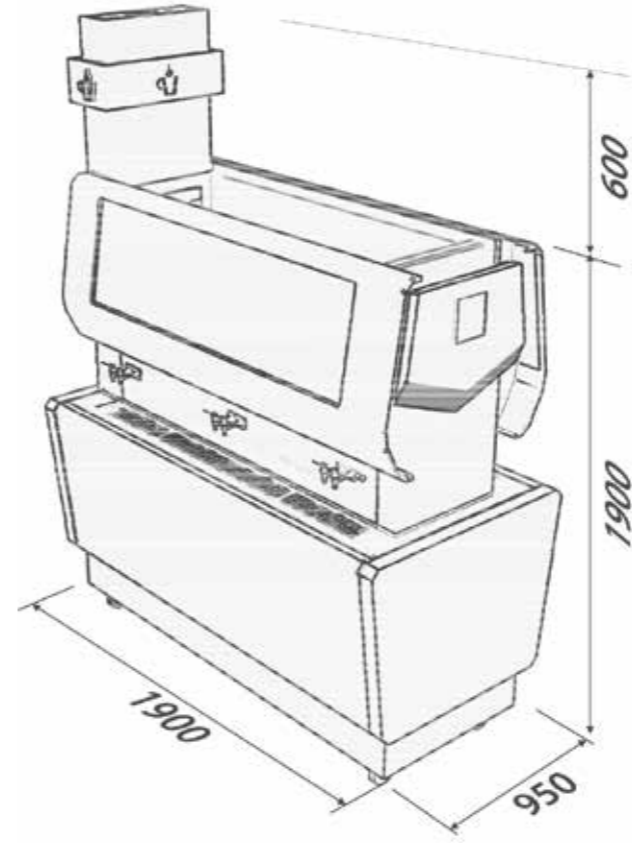

12 saat tazelik

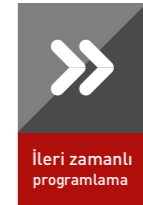

11eri zamanlı programlama

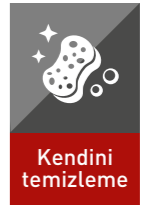

Kendini temizleme

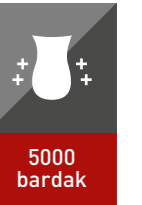

5000 bardak

## Kullanım Alanları

### Her yerde çay, herkese çay!

İşte, derste, eğlencede, boş zamanda, yemek sonrasında, aklınıza gelecek hemen hemen her ortamda, ülkemizde çaysız bir an düşünmek neredeyse imkansız. Dolayısıyla biz de hepimizin bu vazgeçilmez keyfi için çalışıyoruz: Çay. Her yerde çay...

Askeri Birlikler

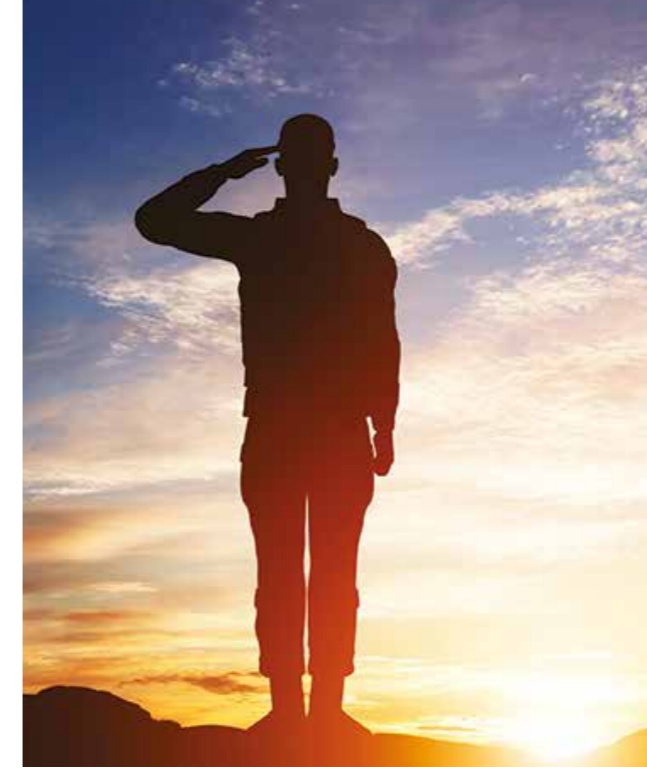

Afet Alanları



Personel Sayısı Fazla Olan Büyük Sanayi İşletmeleri ve Devlet Daireleri (Belediyeler, Vergi Daireleri vb.)



Stadyumlar vb. Spor Alanları



Otoyol Dinlenme Tesisleri





Festival ve Konser Alanları



Çay Bahçeleri

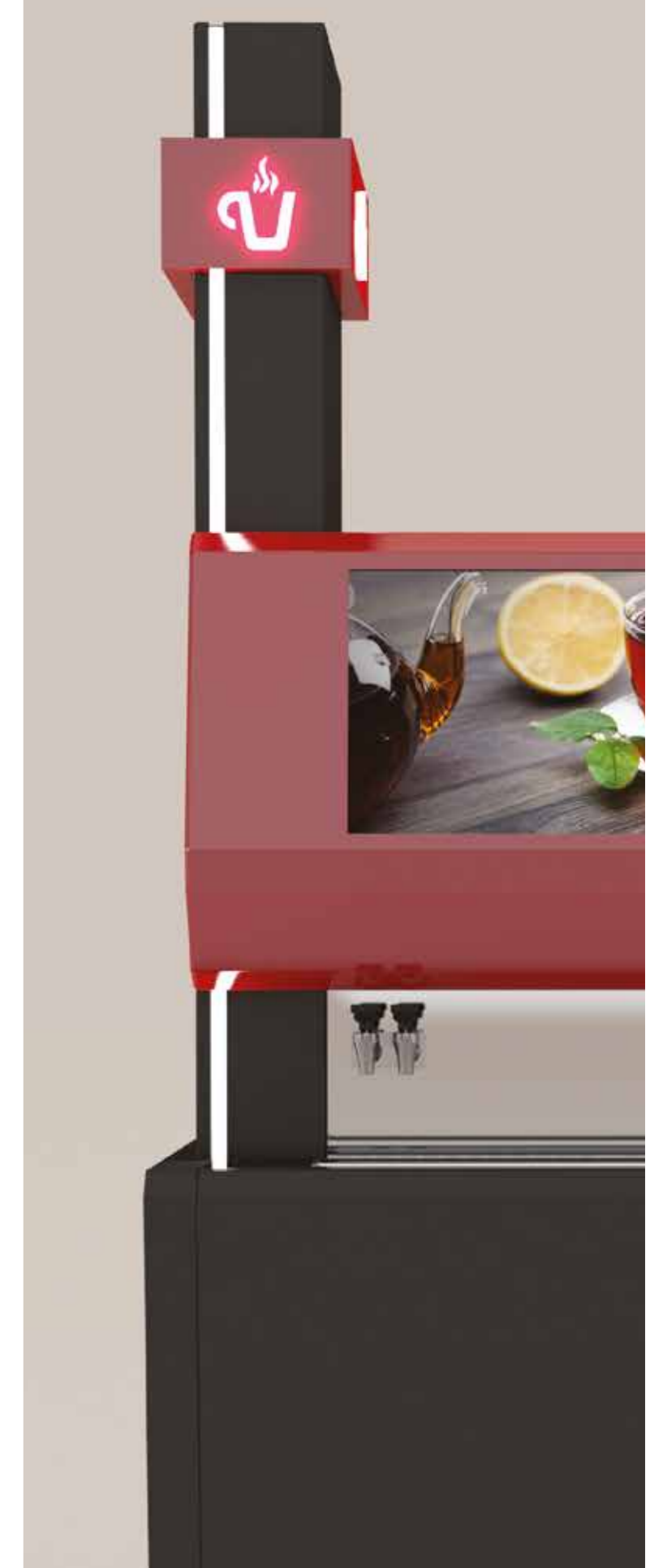

Fuar Alanları



Vapur İskeleleri ve Vapurlar



Yatılı Devlet Okulları / Askeri Okullar ve Kantinler  
(Üniversite kantinleri, yemekhaneler, yurtlar)



## Çay Hazırlama Sistemi

Teaport Çay Hazırlama Sistemi, kendine özgü ve yüksek teknolojiye sahip donanımıyla, firmanızın/kurumunuzun çayını kusuraşuz bir şekilde hazırlamak için dizayn edilmiştir. Damak tadına uygun çay hazırlamak için, demleme aşamalarının tamamı teknolojik ekipmanlar ile sistematize edilmiştir. Kumanda panelindeki kullanıcı arayüzü her seviyedeki personelinizin kolayca kullanacağı şekilde tasarlanmıştır.

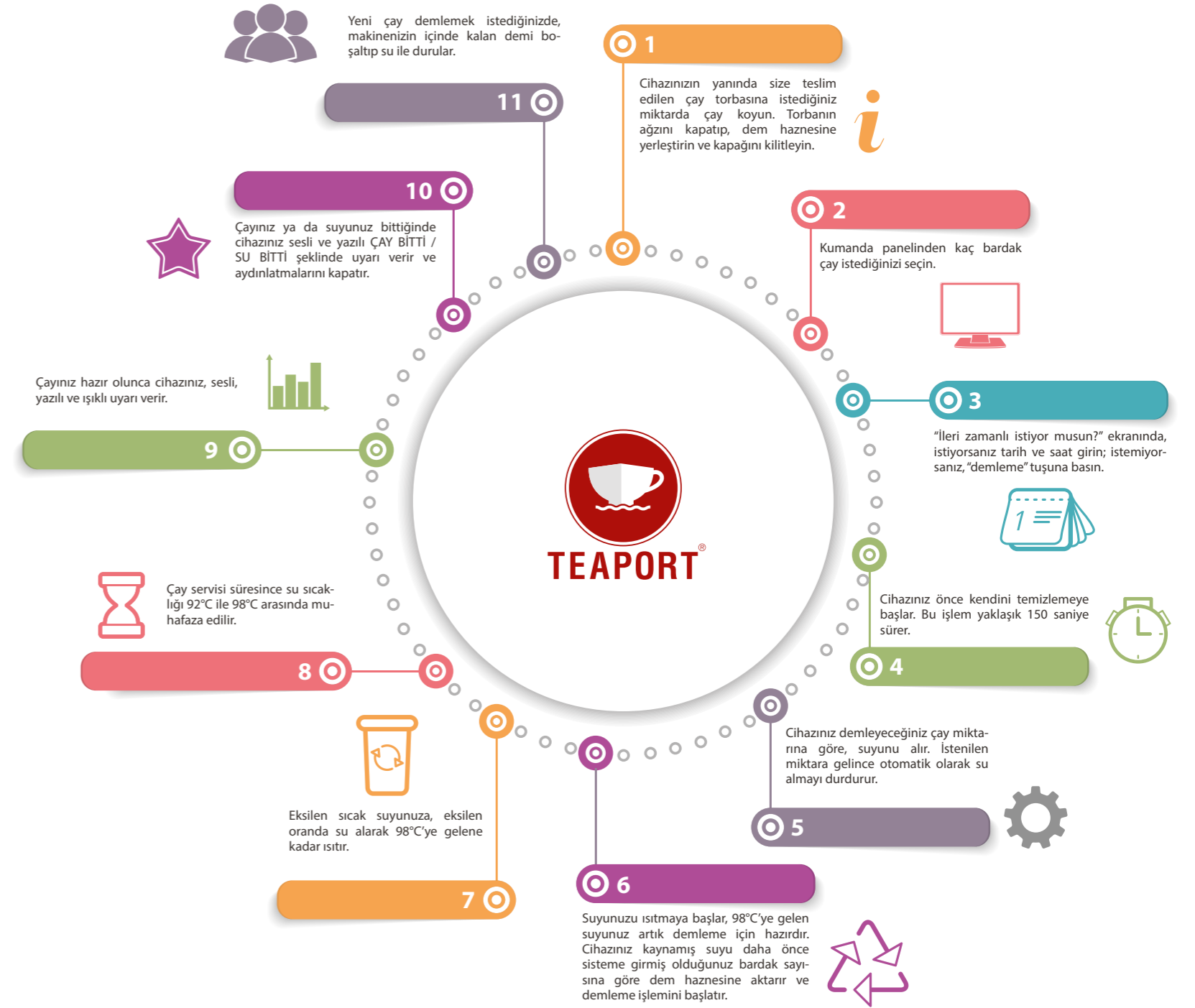

	Teaport 500	Teaport 1000	Teaport 2000	Teaport 4000	Teaport 5000
Sadece sıcak su hazırlama özelliği	✓	✓	✓	✓	✓
Cihazın kendini temizleme özelliği	✓	✓	✓	✓	✓
Hareket kabiliyeti (frenli tekerlekli)	✓	✓	✓	✓	✓
İleri zamanlı programlama	✓	✓	✓	✓	✓
Dokunmatik tuş takımı / Dokunmatik ekran	✓	✓	✓	✓	✓
Çay hazır uyarı sistemi	✓	✓	✓	✓	✓
Su taşımazlık özelliği	✓	✓	✓	✓	✓
Şebeke suyu basınç ölçer	✓	✓	✓	✓	✓
Şebeke suyu arıtma sistemi	✓	✓	✓	✓	✓
Gaz emniyeti	Yok (Yalnızca elektrikle çalışır)	✓	✓	✓	✓
Enerji tipi	380 V Elektrik	380 V Elektrik - Doğal gaz	380 V Elektrik - Doğal gaz	380 V Elektrik - Doğal gaz	380 V Elektrik - Doğal gaz
Su kullanımı	Şebeke / Manuel	Şebeke / Manuel	Şebeke / Manuel	Şebeke / Manuel	Şebeke / Manuel
Bardak sayısı (100 ml)	500 adet	1000 adet	2000 adet	4000 adet	5000 adet
Bardak kapasitesi	100 ml	100 ml	100 ml	100 ml	100 ml
Kullanım şekli	Otomatik / Manuel	Otomatik / Manuel	Otomatik / Manuel	Otomatik / Manuel	Otomatik / Manuel
Uygunluk belgesi	CE	CE	CE	CE	CE
Garanti süresi	2 Yıl	2 Yıl	2 Yıl	2 Yıl	2 Yıl
Kuru çay kullanım miktarı (g )	500	1000	2000	4000	5000
Elektrik tüketimi (kW)	10,5	10,5	10,5	10,5	10,5
Doğal gaz tüketimi (m <sup>3</sup> )	Yalnızca elektrikle çalışır	1,65 m <sup>3</sup>	3,3 m <sup>3</sup>	6,6m <sup>3</sup>	8,25 m <sup>3</sup>

# Yardımcı Ekipmanlar

## Demleme Poşeti

- Gıda yönetmeliğine uygun
- %100 pamuk
- Hacmen 500 gr ve 1 kg kuru çay demlemeye uygun
- Dikişli ve Bağcıklı poşetlerdir.



## Kuru Çay Ölçeği

- Gıda yönetmeliğine uygun
- %100 Paslanmaz
- 500 gr kuru çay ölçekli



## Temizleme Kiti

- %100 doğal
- Kimyasal madde içermez
- Makine iç kazan ve tesisat sistemi temizliğine uygun
- Kireç ve diğer muhtelif kalıntıları çözer
- Doğal karışımlardan oluşur.



## Toz Şekerlik

- Alüminyum hafif gövde
- Elektrostatik fırın boya
- 5.5 lt kapasiteli 6 adet toz şeker haznesi
- Izgara yüzeyli alt tepsi
- 4.800 bardak depolama alanı
- 2000 bardak kapasitesi
- Karıştırıcı vb. için küçük çöp haznesi
- Karıştırıcı servis alanı



### Stick Şekerlik

- Alüminyum hafif gövde
- Elektrostatik fırın boya
- 1900 bardak kapasiteli
- Bitki çayı bölmesi
- Karıştırıcı bölmesi
- Karıştırıcı vb. için küçük çöp haznesi
- Stick şeker paket bölmesi 2000 adet

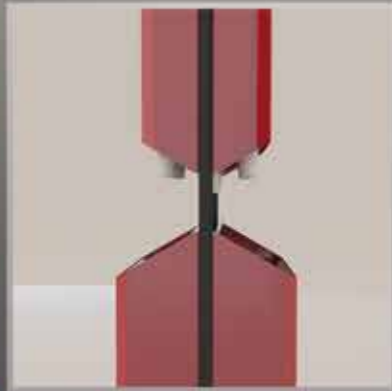

### Bardak Ünitesi

- Talebe göre bazalı / bazasız üretim
- Alüminyum+paslanmaz gövde
- 288 adet çay bardağı
- 130 adet fincan
- 430 adet bardak / fincan altlığı
- Bazalı model için raflı stok alanı
- Bazalı model için gövde üzeri çift taraflı çöp haznesi



## Mobil Su Tankı

- Makine modeline uygun ebatlarda üretilir.
- Atık su + temiz su ya da sadece temiz su amaçlı kullanım
- Paslanmaz tank ve alüminyum gövde
- Atık su - temiz su tahliye vanaları
- Otomatik su aktarma pompası
- Seviye tespit sensörü

